

Pola One

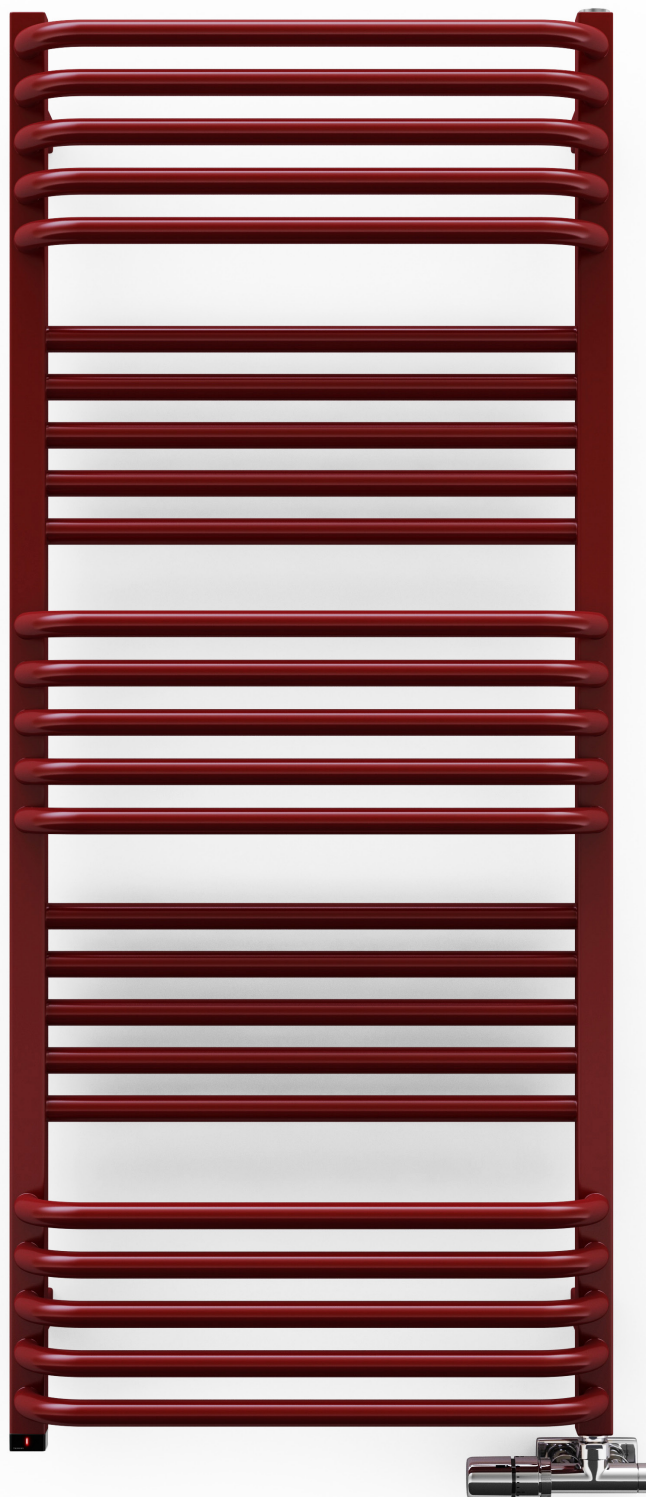

Pola One 1180↓ × 500↔ S1
kolor: RAL 3004

Zestaw zintegrowany termostatyczny z rurką zanurzeniową, prawy, chrom
Zestaw maskujący zintegrowany, chrom
Wbudowana grzałka ONE





Podłączenia standardowe:

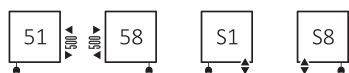

Podłączenia opcjonalne:

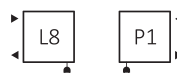

Grzejniki elektryczne:

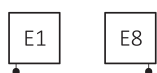

Dostępne rozmiary:

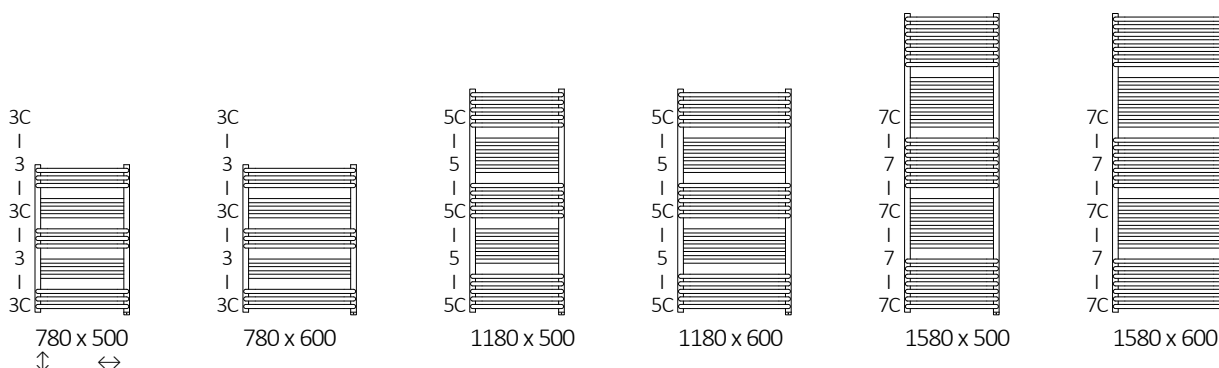



Specyfikacja elektryczna:

Zasilanie:	230 V / 50 Hz
Klasa ochrony urządzenia:	Klasa I
Stopień ochrony obudowy [IP]:	IPx5

Dane techniczne:

Ciśnienie robocze: 1000 kPa Maksymalna temperatura pracy: 82°C

A ↓ [mm]	B ↔ [mm]	75/65/20°C [W]	55/45/20°C [W]	 [W]	D [mm]	E [mm]	F [mm]	 [dm³]	 [kg]	Kod produktu <small>Kod konfiguracji s. 5</small>
farba proszkowa										
780	500	392	211	400	470	640	70	3,27	6,99	WZPAN078050
780	600	471	254	400	570	640	70	3,72	7,99	WZPAN078060
1180	500	638	342	600	470	1040	70	5,33	11,28	WZPAN118050
1180	600	766	411	800	570	1040	70	6,07	12,95	WZPAN118060
1580	500	883	473	800	470	1440	70	7,38	15,57	WZPAN158050
1580	600	1061	568	1000	570	1440	70	8,42	17,91	WZPAN158060
powłoka galwaniczna										
780	500	274	140	300	470	640	70	3,27	6,72	WZPAN078050
780	600	330	168	300	570	640	70	3,72	7,68	WZPAN078060
1180	500	447	228	400	470	1040	70	5,33	10,84	WZPAN118050
1180	600	536	273	600	570	1040	70	6,07	12,44	WZPAN118060
1580	500	618	315	600	470	1440	70	7,38	14,96	WZPAN158050
1580	600	743	379	800	570	1440	70	8,42	17,20	WZPAN158060



Rysunek techniczny:

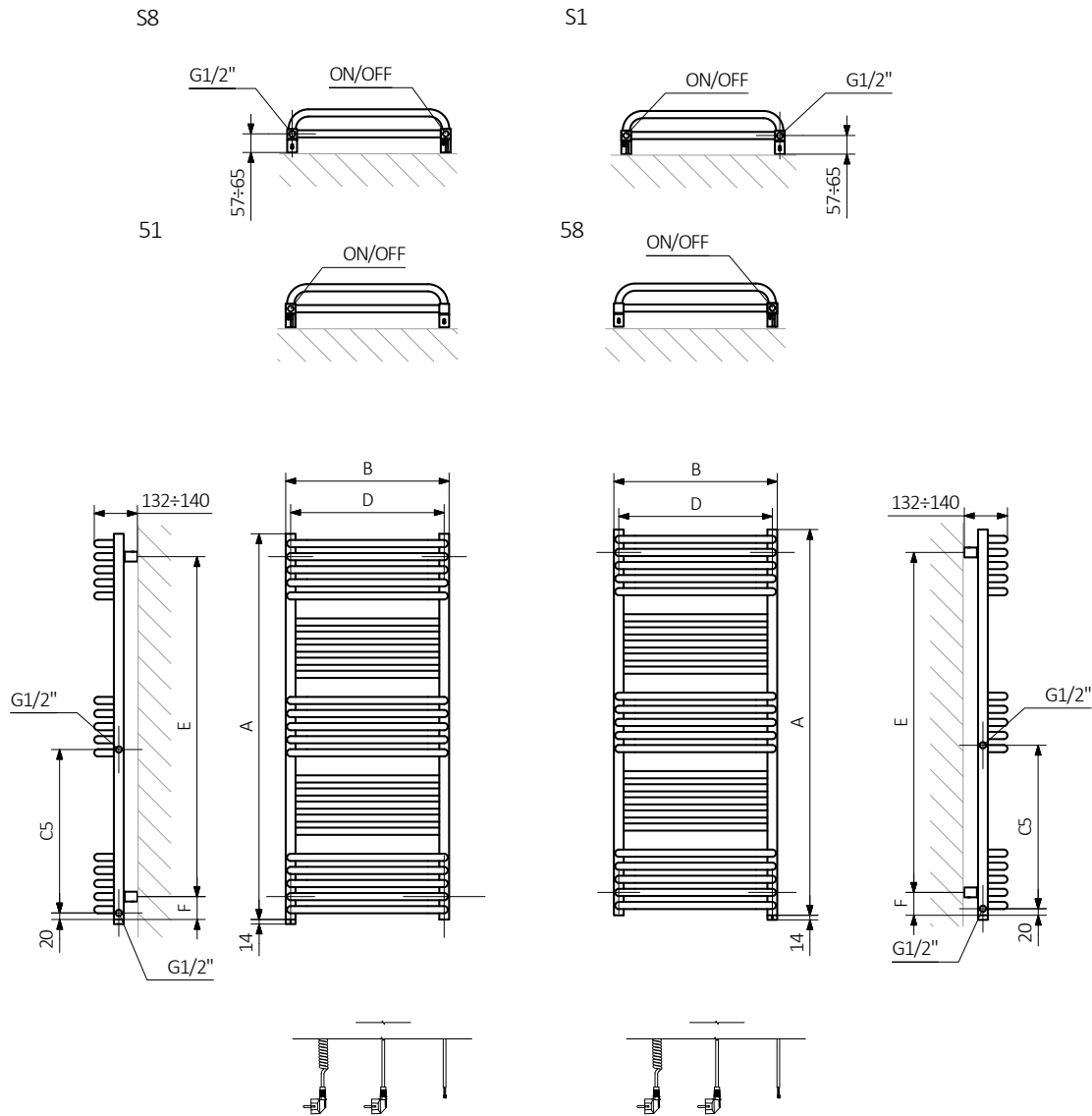

A – wysokość B – szerokość C1-C5 – rozstaw podłączeń D – rozstaw mocowań w poziomie E – rozstaw mocowań w pionie
 F – odległość od osi dolnego mocowania do dolnej krawędzi kolektora

Kolektor :

Rurka :

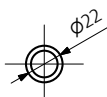
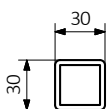



W ostatniej kolumnie tabeli z danymi technicznymi umieszczone są kody produktów. Składając zamówienie, kod produktu należy uzupełnić o kod konfiguracji wg poniżej przedstawionego schematu.

Budowa kodu konfiguracji grzejnika c.o. z wbudowaną grzałką One.

WZPAN078050

KOD PRODUKTU
(umieszczony w tabeli przy produkcie)

K916S1

KOD KONFIGURACJI
(uzupełniany ręcznie)

Typ kabla

W – kabel prosty z wtyczką
P – kabel prosty bez wtyczki
U – kabel spiralny z wtyczką

Przykładowa konfiguracja

K 916 S1 W

kod opakowania kod koloru kod podłączenia kod typu kabla grzałki
K - karton

Budowa kodu konfiguracji grzejnika elektrycznego z czynnikiem grzewczym i wbudowaną grzałką One.

WWPAN078050

KOD PRODUKTU
(umieszczony w tabeli przy produkcie)

K916E1

KOD KONFIGURACJI
(uzupełniany ręcznie)

Typ kabla

W – kabel prosty z wtyczką
P – kabel prosty bez wtyczki
U – kabel spiralny z wtyczką

Przykładowa konfiguracja

K 916 E1 P

kod opakowania kod koloru kod podłączenia kod typu kabla grzałki
K - karton

Proszkowy podkład epoksydowy

E – kod proszkowego podkładu epoksydowego uzupełniany jest w kodzie nietypowości.

WZPAN078050 K916S1 **E** — kod nietypowości



Legenda



Grzejnik dostępny w wersji c.o.



Grzejnik przystosowany do pracy jako grzejnik c.o. z podłączoną grzałką elektryczną.



Grzejnik dostępny w wersji elektrycznej z przewodem grzejnym lub z czynnikiem grzewczym i grzałką. Produkt fabrycznie przetestowany i gotowy do użytku.



Podstawowy wariant podłączenia grzejnika. Ikona wskazuje sposób zasilania oraz powrotu wody w danym podłączeniu oraz umiejscowienie wkładki termostatycznej oraz grzałki, jeśli istnieje możliwość ich zamontowania.



Moc grzejnika elektrycznego lub sugerowana moc grzałki przeznaczonej do grzejnika c.o.



Waga.



Pojemność.



Grzejnik dostępny także w wersji chromowanej.



Brak dopłaty za wybór koloru.