

# Pola

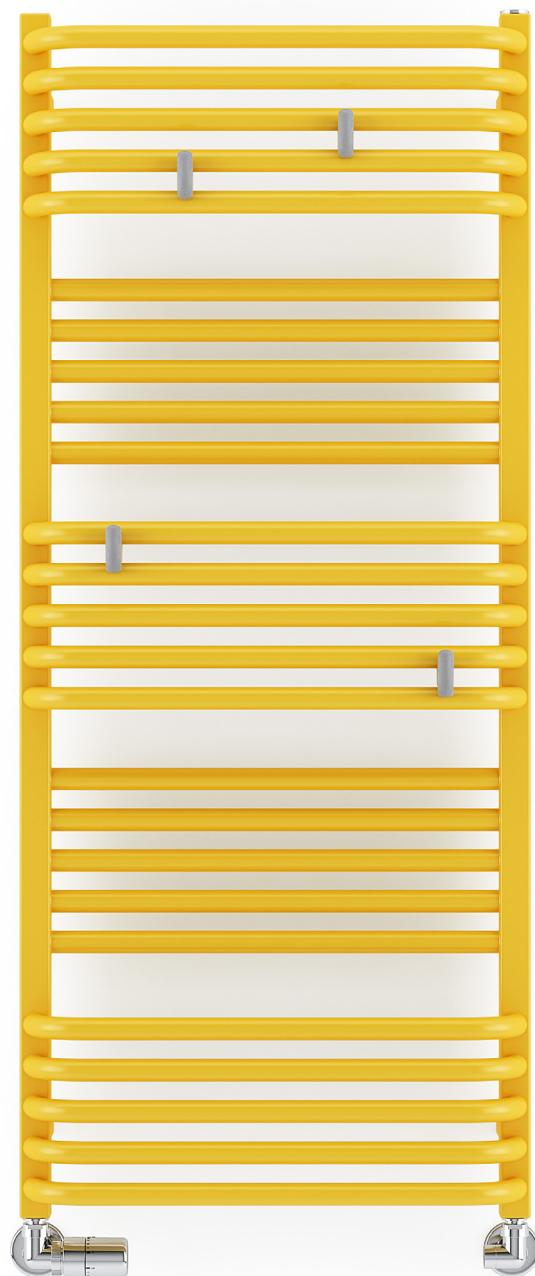

**Pola** 1080↑ × 500↔ SX  
kolor: RAL 1023

Zestaw termostatyczny trójosiowy lewy, chrom  
Zestaw maskujący podwójny, chrom  
Wieszak Yo!, szary



**TERMA**

SINCE 1990

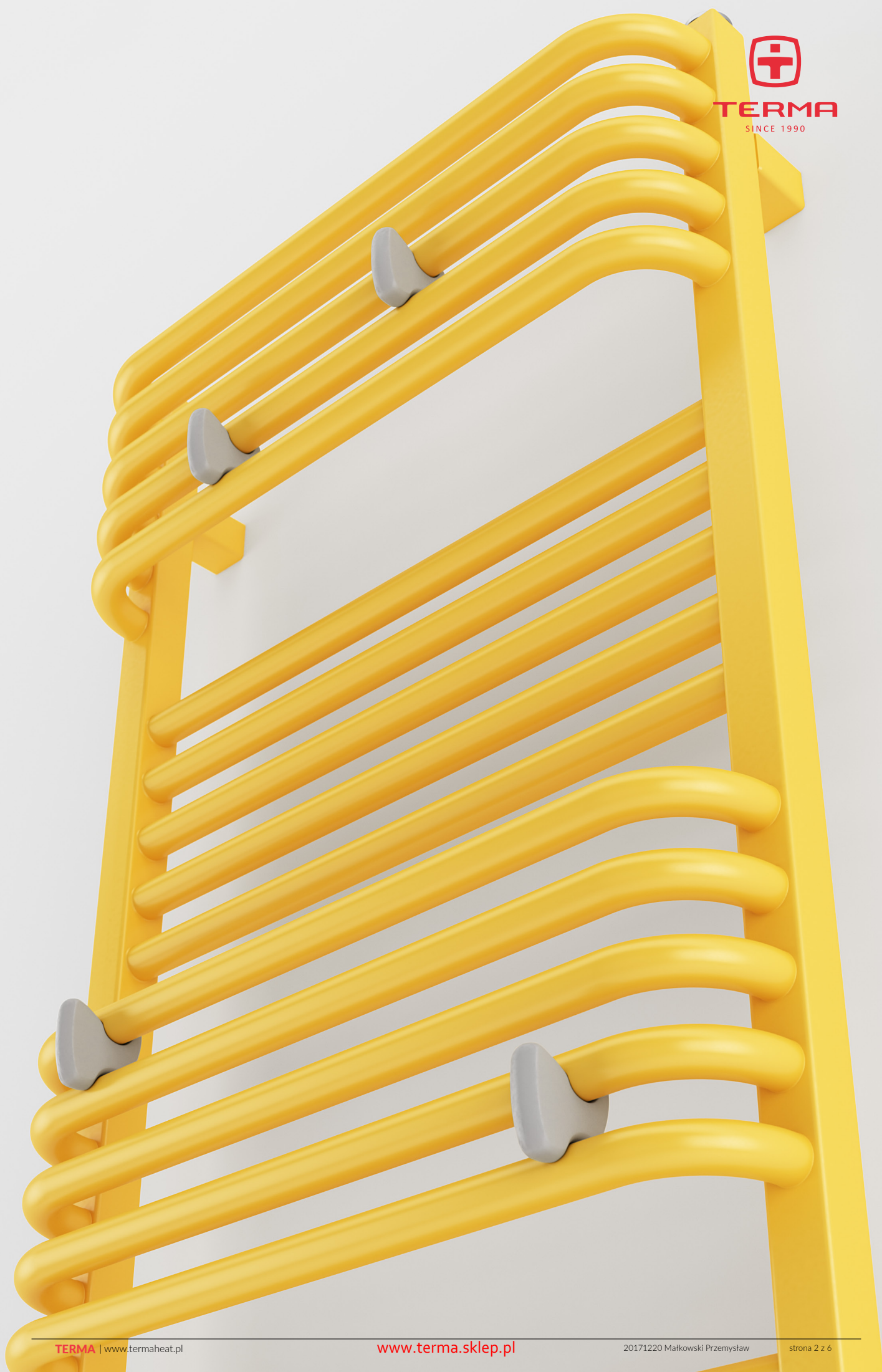



## Podłączenia standardowe:

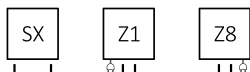

Grzejniki elektryczne:

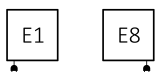

## Podłączenia opcjonalne:

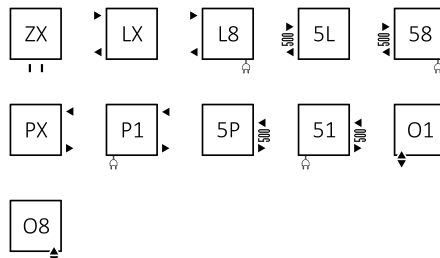

## Dostępne rozmiary:

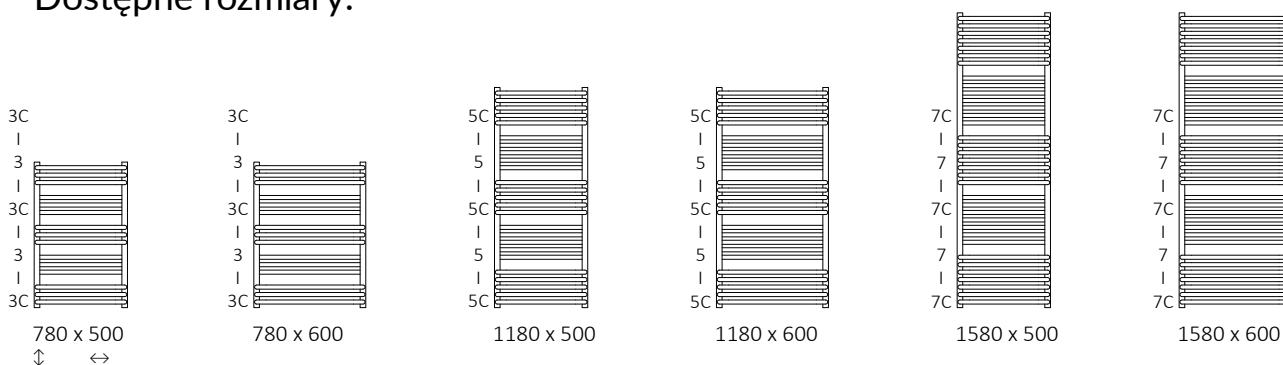

## Dane techniczne:

Ciśnienie robocze: 1000 kPa Maksymalna temperatura pracy: 95°C

A ↓ [mm]	B ↔ [mm]	C1 [mm]	C2 [mm]	75/65/20°C [W]	55/45/20°C [W]	☺ [W]	D [mm]	E [mm]	F [mm]	U [dm³]	W [kg]	Kod produktu <small>Kod konfiguracji s. 5</small>
<b>Farba proszkowa</b>												
780	500	50	470	392	211	400	470	600	90	3,34	6,99	WGPAL078050
780	600	50	570	471	254	400	570	600	90	3,79	7,99	WGPAL078060
1180	500	50	470	638	342	600	470	1000	90	5,39	11,28	WGPAL118050
1180	600	50	570	766	411	800	570	1000	90	6,14	12,95	WGPAL118060
1580	500	50	470	883	473	800	470	1400	90	7,44	15,57	WGPAL158050
1580	600	50	570	1061	568	1000	570	1400	90	8,49	17,91	WGPAL158060
<b>Powłoka galwaniczna</b>												
780	500	50	470	274	140	300	470	600	90	3,34	6,72	WGPAL078050
780	600	50	570	330	168	300	570	600	90	3,79	7,68	WGPAL078060
1180	500	50	470	447	228	400	470	1000	90	5,39	10,84	WGPAL118050
1180	600	50	570	536	273	600	570	1000	90	6,14	12,44	WGPAL118060
1580	500	50	470	618	315	600	470	1400	90	7,44	14,96	WGPAL158050
1580	600	50	570	743	379	800	570	1400	90	8,49	17,20	WGPAL158060



## Rysunek techniczny:

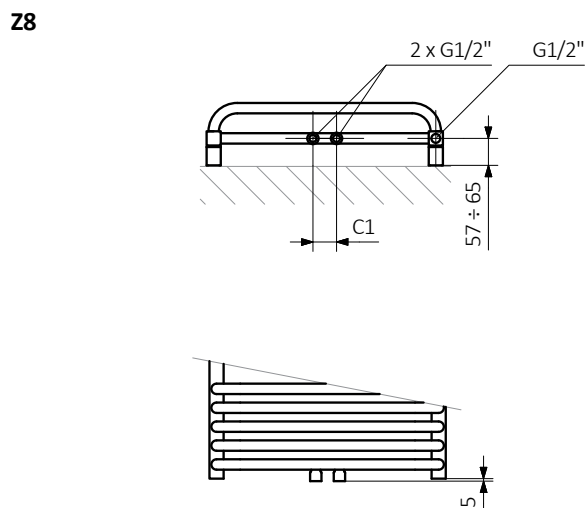
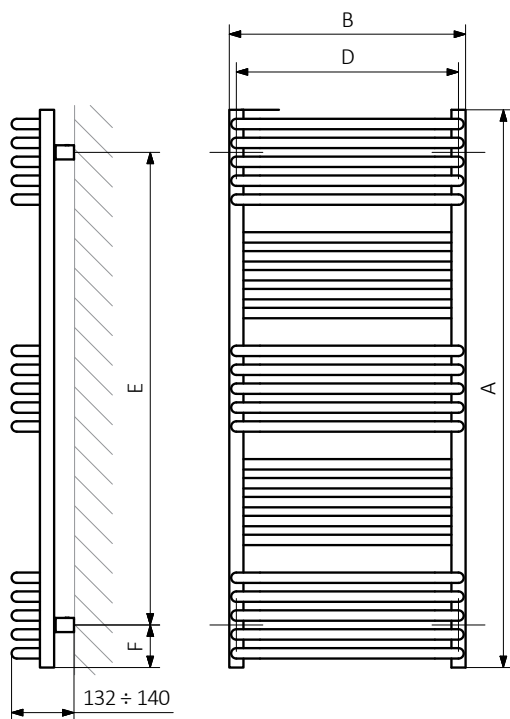
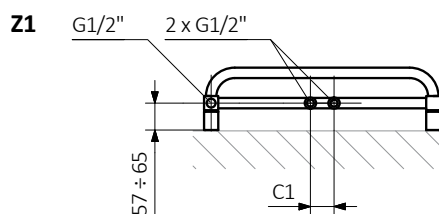
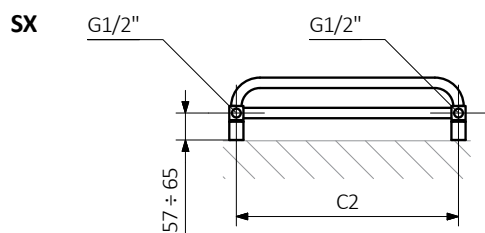

A – wysokość B – szerokość C1-C5 – rozstaw podłączeń D – rozstaw mocowań w poziomie E – rozstaw mocowań w pionie  
F – odległość od osi dolnego mocowania do dolnej krawędzi kolektora

**Kolektor :**

**Rurka :**

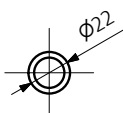
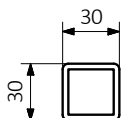



W tabelach przy kartach technicznych produktów umieszczone są kody produktów, które dostarczają podstawowych informacji o produktach. W celu doprecyzowania właściwości produktu kody produktów należy uzupełnić o pełny kod konfiguracji. Kod konfiguracji należy umieścić w ciągu znaków po kodzie produktu jak w przykładzie poniżej:

## Budowa kodu konfiguracji grzejnika c.o.

WGPAL078050

K916SX

KOD PRODUKTU  
(umieszczony w tabeli przy produkcie)

KOD KONFIGURACJI  
(uzupełniany ręcznie)

### Przykładowa konfiguracja

**K 916 SX**

kod opakowania    kod koloru    kod podłączenia  
K - karton

## Budowa kodu konfiguracji grzejnika elektrycznego z czynnikiem grzewczym.

WLPAL078050

K916E1DRYW

KOD PRODUKTU  
(umieszczony w tabeli przy produkcie)

KOD KONFIGURACJI  
(uzupełniany ręcznie)

### Przykładowa konfiguracja

**K 916 E1 DRY W**

kod opakowania    kod koloru    kod podłączenia    kod grzałki    kod typu kabla grzałki  
K - karton

## Proszkowy podkład epoksydowy

**E** – kod proszkowego podkładu epoksydowego uzupełniany jest w kodzie nietypowości.

WGPAL078050 K916SX **E** — kod nietypowości



## Legenda



Grzejnik dostępny w wersji c.o.



Grzejnik przystosowany do pracy jako grzejnik c.o. z podłączoną grzałką elektryczną.



Grzejnik dostępny w wersji elektrycznej z przewodem grzejnym lub z czynnikiem grzewczym i grzałką. Produkt fabrycznie przetestowany i gotowy do użytku.



Podstawowy wariant podłączenia grzejnika. Ikona wskazuje sposób zasilania oraz powrotu wody w danym podłączeniu oraz umiejscowienie wkładki termostatycznej oraz grzałki, jeśli istnieje możliwość ich zamontowania.



Moc grzejnika elektrycznego lub sugerowana moc grzałki przeznaczonej do grzejnika c.o.



Waga.



Pojemność.



Grzejnik dostępny także w wersji chromowanej.



Brak dopłaty za wybór koloru.